

# Procedimiento de montaje Paneles BAU-SATEi



Polígono Industrial Antequera, Avda Poeta Muñoz Rojas, Nº 10 B. 29200 Antequera (Málaga)

Este documento es propiedad de BAU System SL. email: info@baupanel.com web: www.baupanel.com. Queda prohibida la divulgación o reproducción total o parcial por cualquier medio sin autorización escrita de Baupanel System SL. Baupanel System SL se reserva el derecho de modificar en cualquier momento y sin previo aviso las características técnicas, valores y dimensiones indicadas en el presente documento.

## NOTAS GENERALES:

### Notas Generales:

- Todos los planos aportados por Baupanel System, deben ser aprobados por la dirección facultativa del proyecto antes de su puesta en obra.
  - El presente documento forma parte de un conjunto coordinado e indivisible de documentos y planos originales constituidos para la adaptación del proyecto original al sistema Baupanel. Todo el conjunto deberá ser tenido en cuenta por la empresa instaladora.
  - Cada documento deberá ser siempre considerado dentro del conjunto del Proyecto, verificando su adecuada coordinación. Asimismo deberán siempre comprobarse en obra las cotas, dimensiones y especificaciones mediante el correspondiente replanteo.
  - En el supuesto de discrepancias, omisiones, o incoherencias, deberá consultarse por escrito al departamento técnico de Baupanel System, de lo contrario se entenderá que la documentación aportada se comprende y resulta suficiente.
- Importante: Cualquier modificación y/o alteración de los elementos constructivos indicados en estos planos que se desee realizar en la edificación deberán ser aprobados y supervisados por técnico competente.

## 1. Condiciones de soporte

- 1.1. El soporte debe presentar una superficie plana, sin irregularidades significativas ni desniveles superiores a 1 cm frente a una regla de 2 m. Si fuera necesaria una regularización, se aplicará un revoco.
- 1.2. Las condiciones de los soportes, tanto en obra nueva como de rehabilitación, especialmente en rehabilitación, deben ser:
  1. Resistente.
  2. Las fisuras deben ser tratadas.
  3. En soportes con armaduras corridas éstas deben ser tratadas y reparadas.

## 2. Actuaciones Previas

- 2.1. Todos los elementos salientes de la fachada deben ser colocados antes que el aislamiento para asegurar el correcto tratamiento impermeable de junta. De no ser así, requerirá un tratamiento posterior consistente en realizar un llagueado entre el precerco y el aislamiento e introducir un material sellante y elástico (DB HS 1 apartado 2.3.3.6 parte 2).
- 2.2. Debe disponerse de una barrera impermeable que cubra todo el espesor de la fachada a más de 15 cm por encima del nivel del suelo exterior para evitar el ascenso de agua por capilaridad, o adoptar otra solución que produzca el mismo efecto. (CTE/DB-HS-1 Art. 2.3.3.2)

## 3. Colocación de paneles BPS

- 3.1. Los paneles de aislamiento serán colocados gradualmente de izquierda hacia derecha y de abajo hacia arriba, atándolos, partiendo de las aristas del edificio y presionando los paneles sobre la pared.
- 3.2. Es muy importante que el proceso de atado se realice de forma correcta para asegurar la unión entre solapes de paneles.
- 3.3. Se recomienda comprobar que las juntas entre planchas de aislamiento encajan a tope unas con otras. En caso necesario se rellenaran con espuma de poliuretano.
- 3.4. Se recomienda realizar el control de la planimetría durante la colocación de los paneles de aislamiento.
- 3.5. Las tuberías ocultas serán marcadas para evitar que sean perforadas por el taladro al colocar las espigas u otro tipo de fijación.
- 3.6. Las espigas se colocaran una vez instalados los paneles de aislamiento.

## 4. Colocación de la espiga

- 4.1. La espiga debe anclarse en materiales macizos de la pared con la profundidad necesaria. Los azulejos y el revoco antiguo no se consideran un soporte de anclaje adecuado. La longitud y el diámetro de las espigas dependen de los muros correspondientes o bien del material aislante.
- 4.2. La espiga se sitúa sobre el panel adosada a un punto de soldadura de la malla del panel de forma que el disco abraza la malla. El número de espigas depende de la altura o la situación (superficie, borde). La distribución de las espigas debe ser uniforme.

## 5. Instalaciones

- 5.1. Las instalaciones se alojan embebidas en la capa de EPS de los paneles, realizando previamente rozas con pistola de aire caliente.
- 5.2. Si para la instalación de canalizaciones es necesario cortar malla del panel, esta será restituida con mallatex o malla triple torsión una vez las canalizaciones hayan sido instaladas.
- 5.3. Las instalaciones **no usaran tuberías de cobre**, y en caso de hacerlo, deberán estar protegidas para evitar el contacto entre el cobre y la malla galvanizada.
- 5.4. Las cajas de registro y derivación pueden fijarse mediante mortero, espuma de poliuretano o alambre.

## 6. Puntos Singulares del edificio

### 6.1. Ventanas y puertas

Para la correcta aplicación de los paneles BPS hay que prestar especial atención a los cantos de los huecos de ventanas o puertas y a las discontinuidades entre materiales. Antes de realizar la capa de acabado, se deberán reforzar las zonas singulares con esquineros con malla de fibra de vidrio, solapándola con la malla del panel BPS.

En la parte superior de la ventana se colocará un perfil antigoteo, para evitar el retorno del agua y garantizar la limpieza de las jambas de dintel.

## 6. Puntos Singulares del edificio (Continuación...)

### 6.2. Alféizares

Debajo de la pieza que hace el alféizar debe colocarse una placa aislante para evitar la formación de puentes térmicos. Cuando el vuelo del alféizar no absorbe el espesor del panel BPS hay que colocar un alféizar nuevo.

### 6.3. Aleros y barandillas

En los encuentros del sistema con aleros, cornisas y albardillas debe realizarse una junta elástica de 5 mm para evitar que se transmitan los movimientos de estos a los paneles BPS.

### 6.4. Zócalos

Hay que cortar el arranque de aislamiento con un zócalo. En zonas muy húmedas se recomienda impermeabilizar.

## 7. Proyecto de microhormigón

7.1. Una vez realizado todos los puntos de atado y colocado de anclajes se puede comenzar el proyectado del microhormigón. Se emplea un microhormigón M-15. Se trata de un mortero seco proyectable de alta resistencia compuesto de áridos seleccionados (tamaño máximo hasta 2 mm), cemento, adiciones, fibras y aditivos preparado para mezclar en la obra con agua y ser proyectado.

7.2. La aplicación del micro hormigón se dará con maestras de 12-15 mm colocadas sobre la malla de acero. Tomando en cuenta la profundidad del plegado (10 mm) y el diámetro de los elementos de la malla de acero (2,5 mm), esta capa adquiere el espesor medio recomendado de 20 mm. Se aplica con máquina de proyectar morteros y se termina con un acabado fratasado o maestreado.

7.3. Las etapas de proyectado deben realizarse sin interrupciones, debiendo transcurrir el menor tiempo posible entre capas. Con tiempo caluroso es necesario regar la primera capa antes de proceder al proyectado de la segunda.

## 8. Aplicación del Mortero Capa Acabado

8.1. La capa de acabado está constituida por un revestimiento (Capa fina, Monocapa, Mortero acrílico o pintura elastomera) coloreado e impermeables al agua de lluvia y transpirables, con distintas terminaciones como rayado, gota, fratasado, liso, etc..

8.2. El espesor de la capa de acabado dependerá de su naturaleza, composición y del acabado final (liso, rugoso,...) deseado por el cliente.

8.3. Para la correcta instalación de la capa de acabado hay que tener en cuenta lo siguiente:

- Remover y mezclar bien.
- Aplicar cubriendo toda la superficie.
- Respetar los tiempos de trabajo establecidos en la ficha técnica aportada por el fabricante.
- Los revoques pueden aplicarse a mano o a máquina, siguiendo las recomendaciones específicas de los fabricantes.

## 9. Detalle panel trasdosado BPS-80

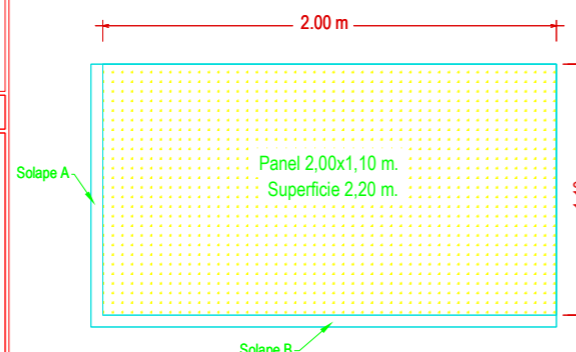
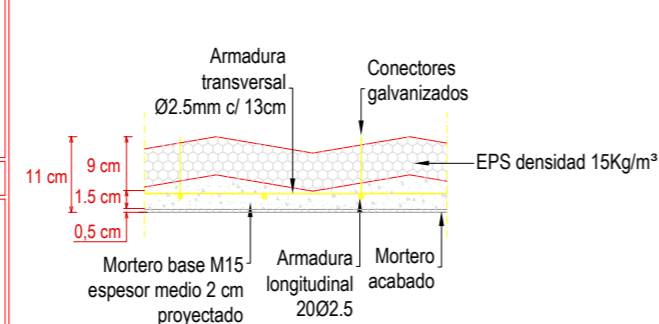

## 10. Detalle de Jamba de Ventana

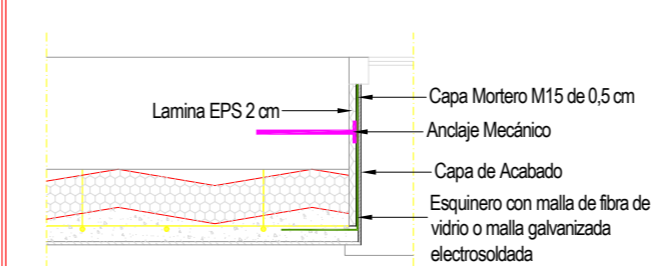

## 11. Detalle de anclaje de paneles en fachada

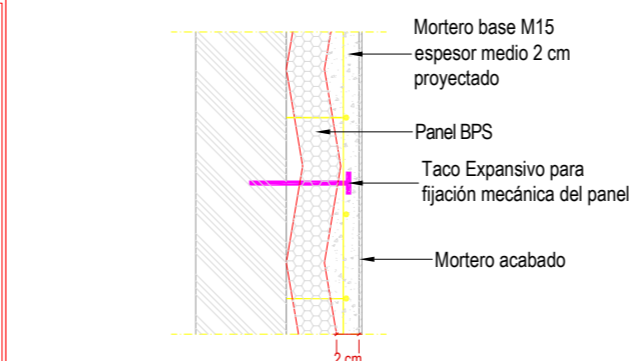

## 12. Detalle anclaje paneles en esquina de fachada

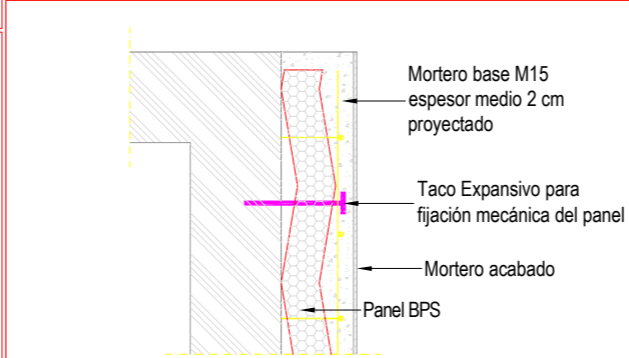

## 13. Detalle de distribución del Anclaje

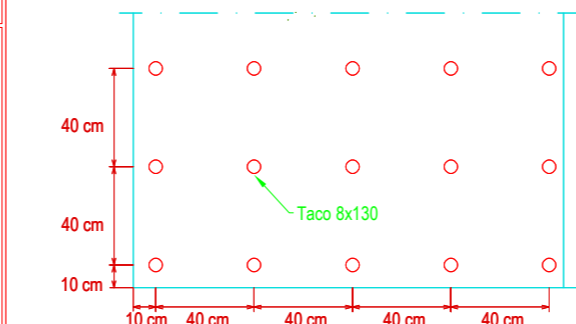

13.1. Se anclara el panel con una fila de anclajes a los cantos de forjado y pilares de la estructura existente. Los anclajes empotraran en el soporte base según instrucciones del fabricante.

## 14. Detalles de huecos

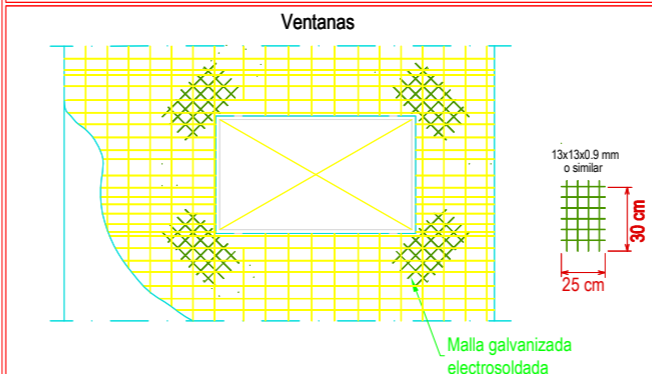

## 15. Detalle atado de paneles en las esquinas

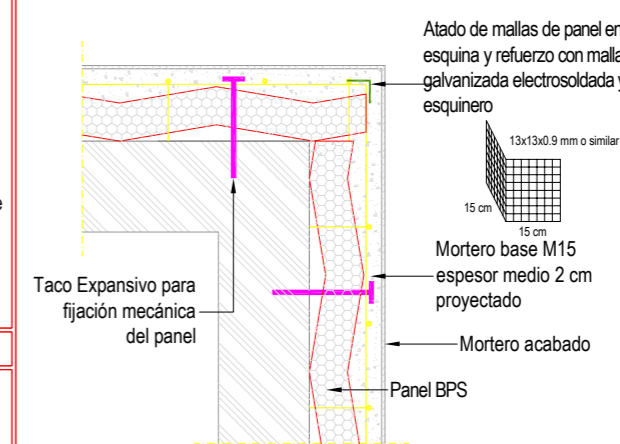

## 16. Detalle atado de paneles en las esquinas interiores

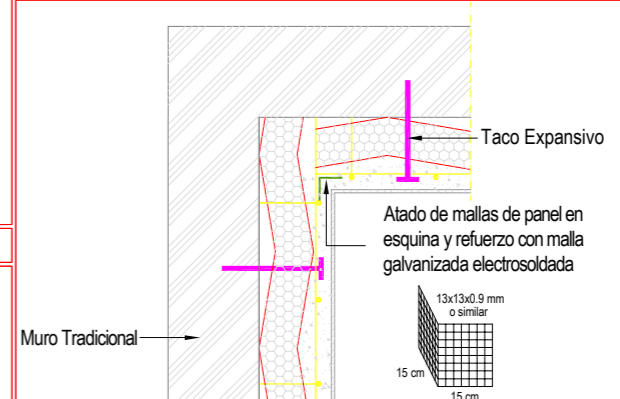

## 17. Detalle división de paneles

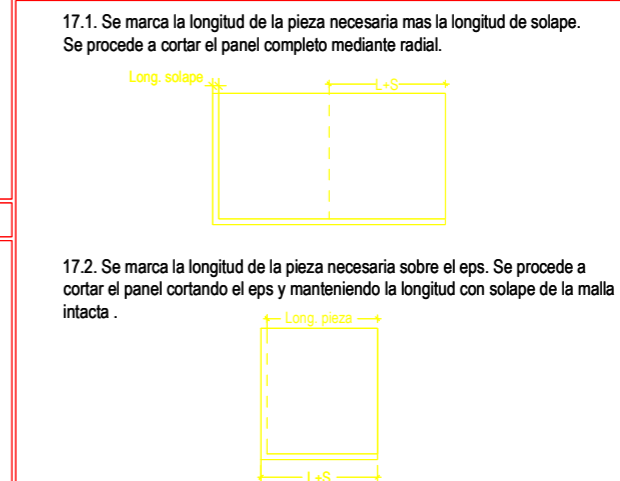

## 18. Fase de montaje

18.1. Se comienza colocando el primer panel por la esquina inferior del edificio. El panel se coloca orientado con el solape lateral a la izquierda y el solape longitudinal en la parte inferior. En los arranques el solape longitudinal se recortará.

18.2. Se va tapizando la fachada colocando los paneles de izquierda a derecha y de abajo hacia arriba en filas horizontales. La colocación de los paneles de ser contrapeada al tresbolillo.

-El replanteo de muros y huecos en planta, se ajustará a los planos de arquitectura. Las cotas indicadas en nuestros planos son exclusivamente de montaje de panel y cálculo de estructura.  
- En caso de modificación de muros o huecos según proyecto, se deberá consultar al Departamento Técnico de Baupanel System. Las modificaciones deberán ser aprobadas por la Dirección Facultativa antes de su ejecución.  
- Ver detalles constructivos en plano adjunto.

REV.	FECHA	DESCRIPCION
CLIENTE:		
PROYECTO:		REF.:
PLANO:		FECHA:
Procedimiento de montaje Paneles BAU-SATEi		
Nº PLANO:	REVISIÓN:	
	00	
ESCALA	1:100	FORMATO
		A-3